



AWZ526

v.1.0

PC4

Moduł przekaźnika czasowego.



Wydanie: 2 z dnia 01.03.2018
Zastępuje wydanie: 1 z dnia 01.03.2015

PL

Cechy modułu:

- zasilanie 10 ÷ 14V DC
- załączenie przekaźnika na czas T2 po czasie wyzwolenia T1
- zakres czasów od 1s. do 5 min.
- wyjście przekaźnikowe
- wyzwalamie plusem „S+” lub masą (minusem) „S-„
- wejście resetujące wyzwalamie masą (minusem) „R-„
- sygnalizacja optyczna napięcia zasilania, sygnału wyzwalamjącego i stanu wyjścia przekaźnikowego
- gwarancja - 2 lata od daty produkcji

SPIS TREŚCI.

1. Opis ogólny
2. Rozmieszczenie elementów
3. Parametry techniczne
4. Opis działania

1. Opis ogólny.

Moduł czasowy PC4 jest przekaźnikiem umożliwiającym załączenie przekaźnika na ustawiany czas T2 po czasie wyzwolenia T1. Czasy T1 i T2 mogą być regulowane w zakresie od 1s do 5 minut.

Przekaźnik znajduje zastosowanie w obwodach otwierania drzwi, rygli, automatach zamykających bramy w systemach alarmowych, SSWiN, KD itp.





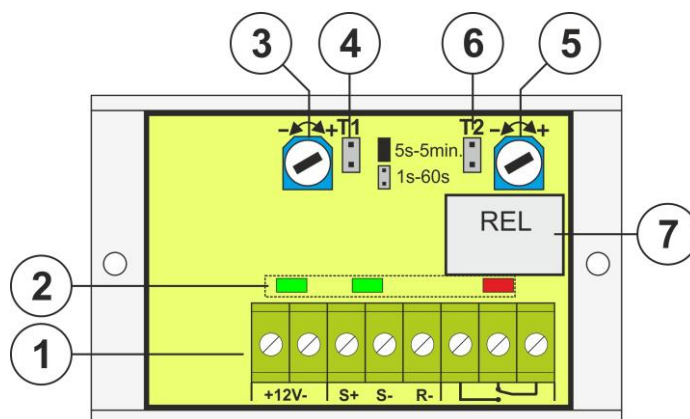



2. Rozmieszczenie elementów.

Na rysunku poniżej przedstawiono rozmieszczenie najważniejszych elementów i złącz modułu przekaźnikowego.



Rys. 1. Widok modułu.

Tabela 1. Opis elementów i złącz modułu.

Numer [rys. 1]	Opis
①	<p>Złącze: +12V- - zasilanie modułu, napięcie DC S+ - wejście sterujące wyzwalane plusem zasilania S- - wejście sterujące wyzwalane masą (minusem zasilania) R- - wejście resetujące wyzwalane masą (minusem zasilania)  - złącze przekaźnika REL</p> <p>UWAGA! Na rysunku 1 układ styków przedstawia stan beznapięciowy przekaźnika.</p>
②	<p>Diody LED - sygnalizacja optyczna zielona - napięcie zasilania zielona - sygnalizacja obecności sygnału wyzwalającego (S+ lub S-) czerwona - sygnalizacja załączenia przekaźnika REL – (świeci gdy przekaźnik załączony)</p>
③	Potencjometr do regulacji czasu wyzwolenia T1
④	<p>Zworka zakresu czasu T1:  czas w zakresie 1s – 60s  czas w zakresie 5s – 5 min. Opis:  zworka założona,  zworka zdjęta</p>
⑤	Potencjometr do regulacji czasu T2 załączenia przekaźnika
⑥	<p>Zworka zakresu czasu T2:  czas w zakresie 1s – 60s  czas w zakresie 5s – 5 min. Opis:  zworka założona,  zworka zdjęta</p>
⑦	Przełącznik

3. Tabela 2. Parametry techniczne.

Napięcie zasilania	10÷14V DC
Pobór prądu	15 mA- przekaźnik nieaktywny /35 mA przekaźnik aktywny, (±5%)
Wejście S+	sterowanie 10÷14V DC
Wejście S-	sterowanie 0V (GND)
Wejście R-	sterowanie 0V (GND)
Zakresy czasowe	Czas T1: zakresy 1s ÷ 60s i 5s ÷ 5min. Czas T2: zakresy 1s ÷ 60s i 5s ÷ 5min.
Ilość przekaźników	1
Maksymalne napięcie łączeniowe	50V AC /30V DC
Maksymalny prąd łączeniowy	1 A
Maksymalna rezystancja styku	<100 mOhm
Sygnalizacja optyczna	- diody LED
Warunki pracy	II klasa środowiskowa, -10°C ÷ 40°C, wilgotność względna 20%...90% bez kondensacji
Wymiary	L=70, W=43, H=23 [mm, +/-2]
Mocowanie	taśma montażowa lub wkręty montażowe x2 (otwory Ø3mm)
Złącza	Φ0,51±2,05 mm (AWG 24-12)
Waga netto/brutto	0,04 / 0,06 [kg]

4. Opis działania

Po podaniu sygnału wyzwalającego S trwającego dłużej niż ustawiony czas T1, przekaźnik załączy się po przekroczeniu tego czasu, na zadany czas T2.

- Podanie sygnału wyzwalającego S trwającego dłużej niż ustawione czasy T1+T2, spowoduje załączenie przekaźnika po czasie T1 i podtrzymanie do czasu zaniku sygnału sterującego.
- Sygnały sterujące krótsze od czasu T1 są ignorowane i nie powodują załączenia przekaźnika.
- Podanie sygnału resetującego podczas załączenia przekaźnika, powoduje jego natychmiastowe wyłączenie.

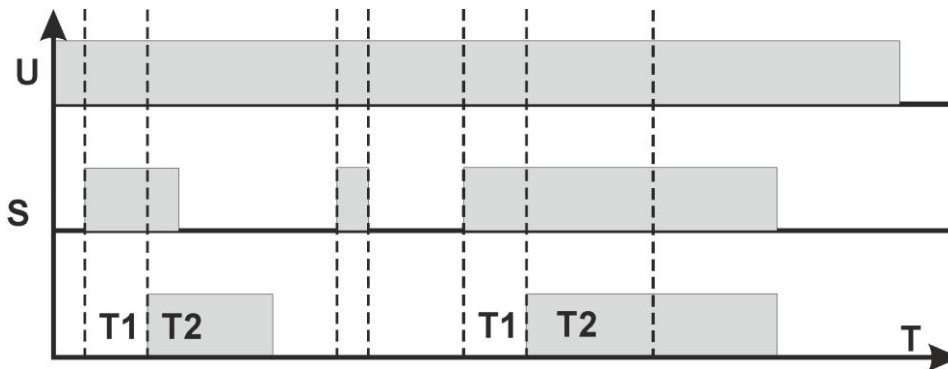

Rys.2 Wykresy czasowe modułu.

OZNAKOWANIE WEEE

Zużytego sprzętu elektrycznego i elektronicznego nie wolno wyrzucać razem ze zwykłymi domowymi odpadami. Według dyrektywy WEEE obowiązującej w UE dla zużytego sprzętu elektrycznego i elektronicznego należy stosować oddzielne sposoby utylizacji.

[Ogólne warunki gwarancji](#)

Ogólne warunki gwarancji dostępne na stronie www.pulsar.pl
[ZOBACZ](#)

Pulsar

Siedlec 150, 32-744 Łapczyca, Polska
Tel. (+48) 14-610-19-40, Fax. (+48) 14-610-19-50
e-mail: biuro@pulsar.pl, sales@pulsar.pl
http:// www.pulsar.pl, www.zasilacze.pl